

Traxion®

SAFETY FOR MOBILITY

CONCEPTION D'ATTELAGES
ET DE PROTECTIONS ANTI-ENCASTREMENT

TRAVERSES ET BAE POUR VUL
CHÂSSIS-CABINE 3,5 ▶ 8 TONNES

LA GAMME FAIT PEAU NEUVE



ISUZU

IVECO



FUSO



STELLANTIS

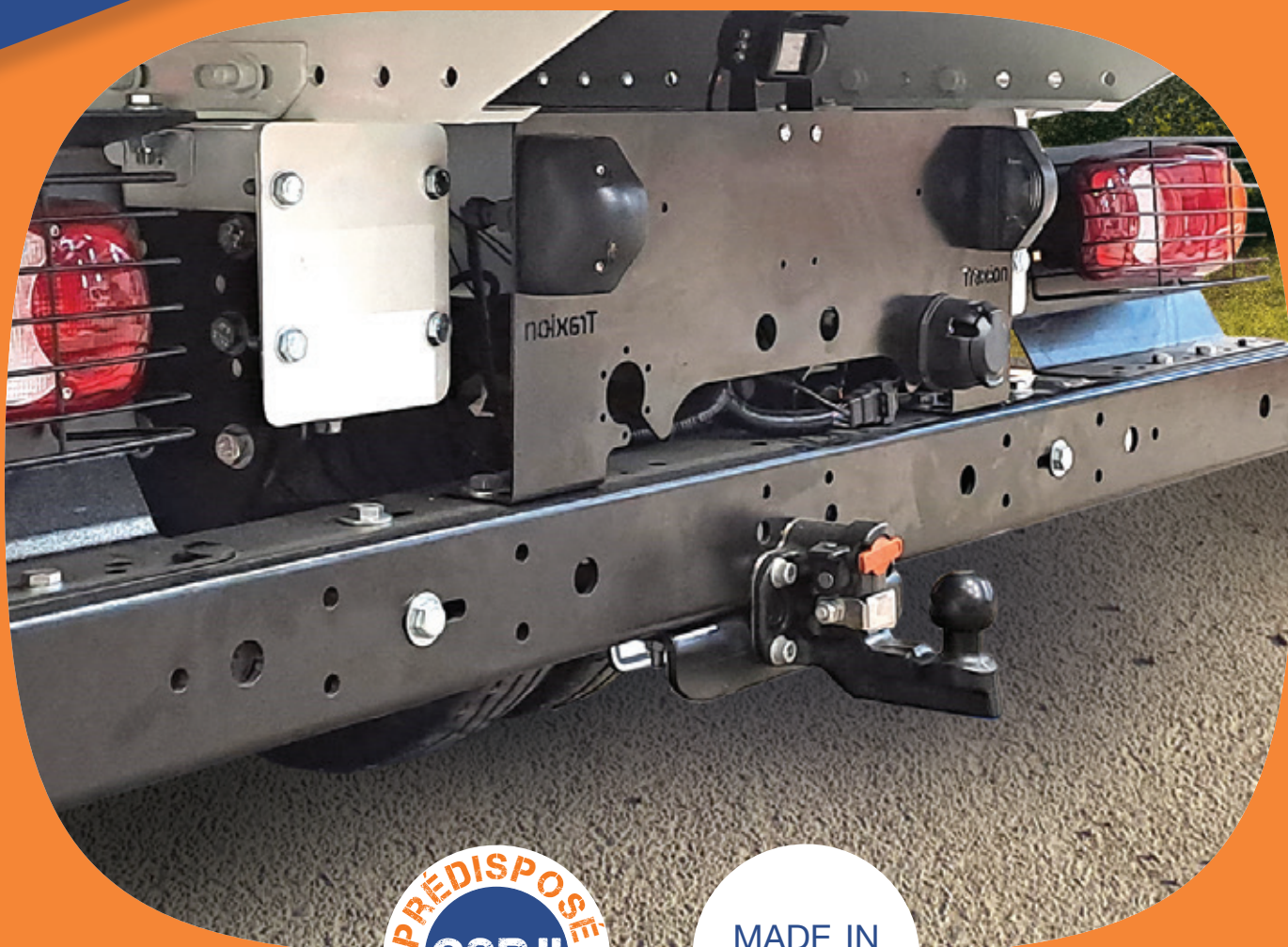

toelex



www.traxion.fr

TRAVERSES ET BAE POUR VUL 3,5 / 5,5 / 8 TONNES

CONÇUES POUR CHAQUE MÉTIER

▶ TRAVERSES + CROCHETS TOUJOURS BIEN DIMENSIONNÉS

HOMOGÈNE

▶ TOUTE LA FLOTTE VISUELLEMENT UNIFORME

TOUJOURS MIEUX PROTÉGÉES

▶ FINITION CATAPHORÈSE DE SÉRIE



Prédispositions :

- perçages pour radar de recul
- gamme de supports caméra

1 VUL ▶ 3,5 TONNES



TRAVERSE REMORQUANTE
SIMPLE HAUTEUR

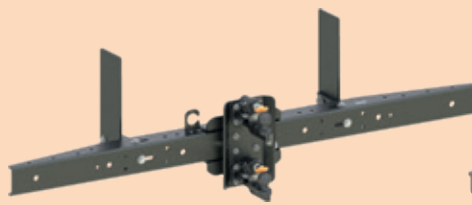

TRAVERSE REMORQUANTE
MULTI-HAUTEURS

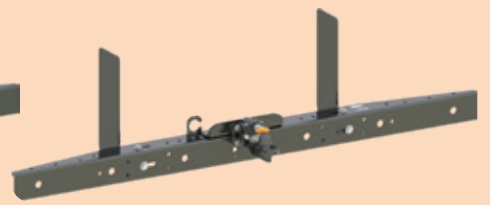

TRAVERSE REMORQUANTE
DÉPORTÉE

2 VUL ▶ 5,5 TONNES

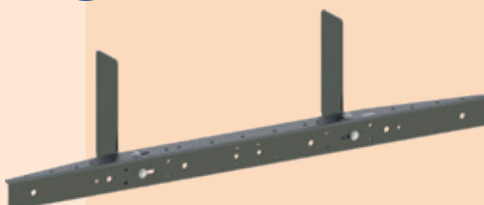

BAE NON REMORQUANTE



BAE REMORQUANTE
SIMPLE HAUTEUR



BAE REMORQUANTE
DÉPORTÉE

3 VUL ▶ 8 TONNES

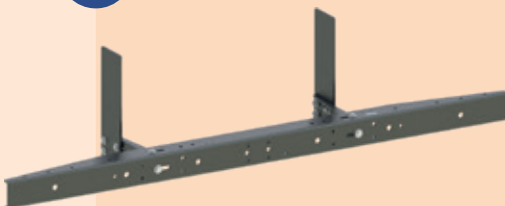

BAE NON REMORQUANTE



BAE REMORQUANTE
SIMPLE HAUTEUR



▶ AVEC CROCHET
MIXTE CONFORT

KITS DE JOUES COMPATIBLES TOUTES MARQUES / TOUS MODÈLES

KITS À LA CARTE

MONTAGE SIMPLE, SÛR ET RAPIDE ► 100 % BOULONNÉ - PAS DE SOUDURE !

- Joes pré-percées adaptées aux châssis constructeurs
- Joes universelles non percées compatibles toutes marques
- Profils pré-percés pour montage d'accessoires et radars de recul



KITS D'AJUSTEMENT DE LA HAUTEUR DU CROCHET

EN BONUS

LE CROCHET TOUJOURS À LA BONNE HAUTEUR !

- Modèle multi-hauteurs pour VUL jusqu'à 3,5 T
- Déport haut ou bas pour modèles 3,5 et 5,5 T
- Faciles à monter pour s'adapter à toutes les remorques

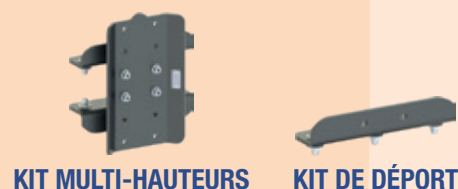

ACCESSOIRES

PERSONNALISEZ VOS TRAVERSES

► DES ACCESSOIRES MALINS AU DESIGN ÉTUDIÉ !

1. Support de feux
2. Support de plaque de police
3. Anneau d'arrimage
4. Support caméra

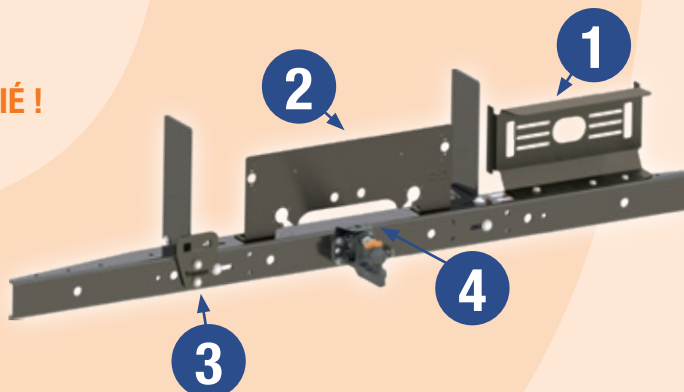

Traxion®

www.traxion.fr



1 CONFORT À L'UTILISATION

► **NE VOUS FAITES PLUS SECOUER !**

- Absorbeur de chocs de série
- Réduit les à-coups dus à l'accélération et au freinage (pour remorque équipée d'un anneau BNA)
- Egalement compatible avec tête de lapin



2 SÉCURITÉ



► **2 EN 1 !**

- Aucun risque d'oublier la goupille, il n'y en a pas
- Fermeture assistée
- Ergonomique

3 ENCOMBREMENT RÉDUIT

► **NE TRÉBUCHEZ PLUS SUR LE CROCHET !**

- Pas de gêne à l'ouverture des portes
- Facile à intégrer avec un marche-pied
- Ne masque pas la plaque d'immatriculation



SUIVEZ LE CODE POUR LE DÉCOUVRIR EN VIDÉO



VOS CONTACTS TECHNICO-COMMERCIAUX



NORD-OUEST	06 37 19 50 49
NORD-EST	07 72 13 42 95
SUD-OUEST	07 62 19 78 54
SUD-EST	06 33 79 29 85
CORSE - OUTRE-MER - EXPORT	04 74 72 10 00
GRANDS COMPTES	06 07 10 92 24

