

EXEMPLE DE MONTAGE



AUTRES COMBINAISONS POSSIBLES

### PROFIL AU CHOIX

ACIER

ALUMINIUM

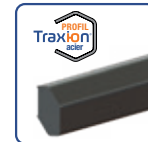

HEXAGONAL

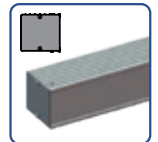

CARRÉ

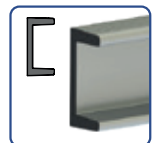

PORTE-FEUX

## DONNÉES TECHNIQUES

Code article	Désignation	Longueur (mm)	Hauteur (mm)	Poids (kg)
T709 0304	Profil hexagonal acier + supports	1 900	126	33
T709 0303		2 100		36
T709 0300		2 250		38
T710 0300	Profil carré aluminium + supports	2 400	120	30
T711 0300	Profil porte-feux aluminium usiné + supports		250	
T711 0310	Profil porte-feux aluminium non usiné + supports			
T709 0520	Joues courtes (paire)		350	11
T709 0580	Joues longues (paire)		500	15
T709 1400	Bras (paire)	524		11
T520 50 15	Kit visserie M10			4
T520 50 25	Kit visserie M12			4

HOMOLOGUÉ  
**R58.03**  
E2 2015/208

MADE IN  
FRANCE  
TRAXION

NOU  
VEAU

+  
LÉGER  
-  
DE CO<sub>2</sub>

EN DÉTAIL

MONTAGE HOMOLOGUÉ  
avec visserie en  
M10 - M12

- Pour porteurs et remorques ≤ 12 tonnes
- Composition à la carte
- Montage châssis en M10 ou M12
- Deux hauteurs de joues 350 et 500 mm
- Une longueur de bras 524 mm
- 3 longueurs de profils hexagonaux 1 900, 2 100 et 2 250 mm
- Réglage possible des cornières avec un angle de 5° (trou oblong)
- 20 à 30 % plus légères que les solutions actuellement sur le marché
- Montage boulonné intérieur ou extérieur châssis
- Pré-perçage des joues pour adapter la hauteur de la BAE / sol
- Possibilité de fixer tous types d'accessoires en façade et latéral
- Finition cataphorèse
- En option kits visserie M10 et M12 pour liaison au châssis
- Compatible pour montage homologué sur remorque agricole

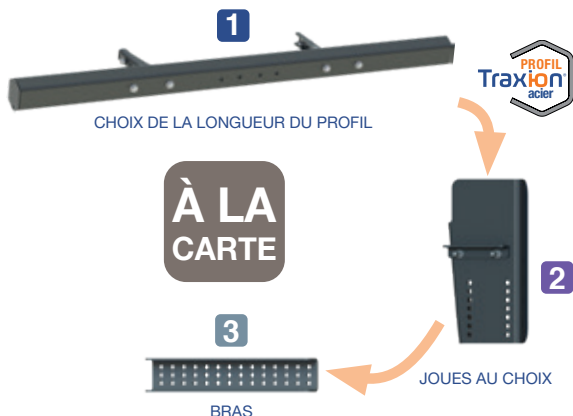

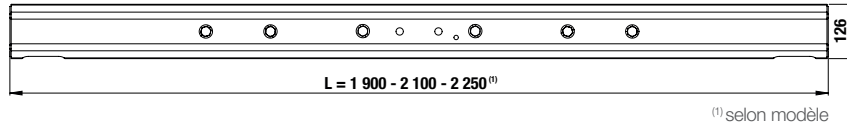

(1) selon modèle

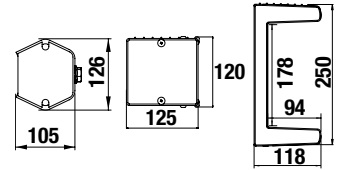
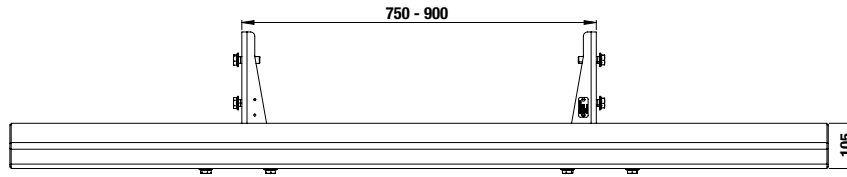
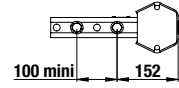

JOUES 350 mm

JOUES 500 mm

COMMENT CHOISIR LA LONGUEUR DES JOUES ?

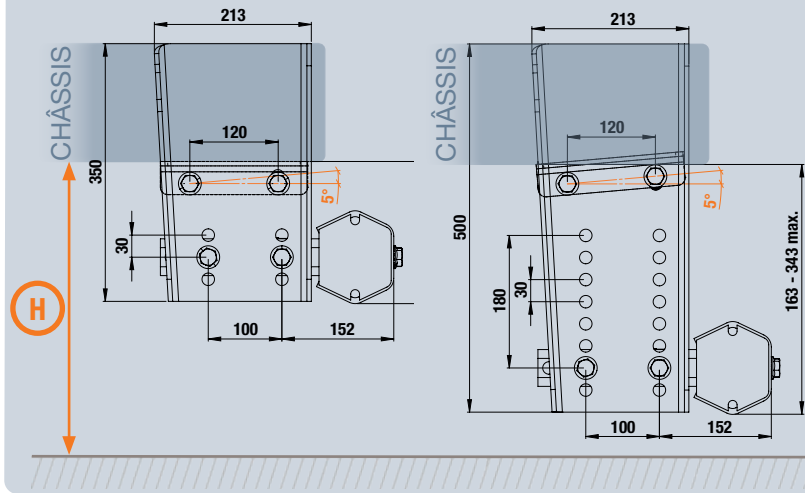

Suspensions	Joues 350 mm	Joues 500 mm
	$H \leq 643$ mm	$H \leq 793$ mm
	$H \leq 693$ mm	$H \leq 843$ mm

Profil	A (mm)	B (mm)	C (mm) max
	152		452
	168	524	468
	195		495

MONTÉ SUR

ACIER HEXAGONAL

ALUMINIUM CARRÉ

ALUMINIUM PORTE-FEU

SUPPORT  
TUBE

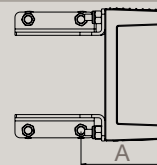
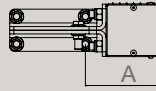
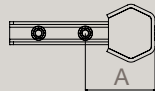

JOUES

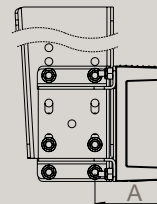
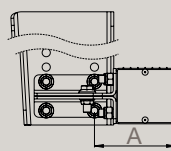
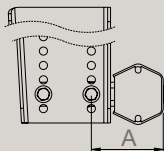

BRAS

